

LES FONCINES

TERRASSES ET MOBILIERS EXTÉRIEURS MODULAIRES

L'ORIGINE

Depuis 2000, Jurabotec rabote, usine, traite et assemble du bois pour la fabrication de chalets de loisir, d'aménagements et de mobiliers extérieurs.

En 2022, le rachat de l'entreprise par d'anciens acteurs de la construction modulaire a conduit à l'observation suivante : le principe de construction hors site s'applique aux bâtiments mais pas aux aménagements extérieurs. Nous sommes capables de monter rapidement des centaines de m² de logements, d'écoles, de bâtiments publiques, mais il faut toujours trouver des artisans et des prestataires spécialisés pour installer les terrasses et les bardages.

LA GAMME FONCINES

Nous avons donc imaginé une gamme de produit modulaires permettant de poser simplement des terrasses et d'y adjoindre du mobilier.

Les principaux avantages :

- Pas besoin de prestataire spécialisés.
- Le mobilier est quasiment inviolable car solidaire des modules terrasses.
- Pas besoin de scellement.
- Les terrasses sont déplaçables.

LA GAMME FONCINES

Du nom du village où se trouve notre principal site de production : Foncine le Haut dans le Jura. Du rabotage à l'assemblage final , LES FONCINES sont fabriquées sur nos sites du Haut-Jura.

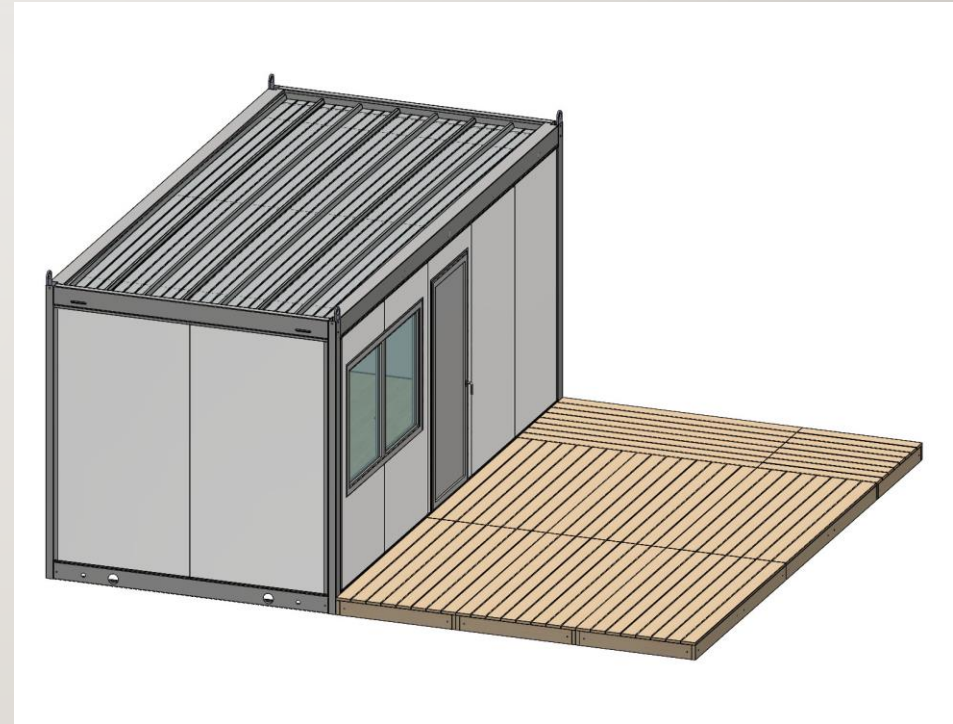
Les dimensions des modules terrasses sont étudiées comme un pavage. Il est possible, au gré des besoins ou des envies, de les aligner et de les croiser à la manière de dominos.

LES PRODUITS FONCINES

- Module terrasse
- Demi-module terrasse
- Table repas 6 places
- Banc 3 places sans dossier
- Banc 3 places avec dossier
- Table basse
- Tabouret
- Mange-debout
- Petit banc sans dossier
- Canapé
- Claustra
- Garde-corps
- Accès PMR
- A venir : Pergola

PRINCIPE DES MODULES TERRASSES (2)

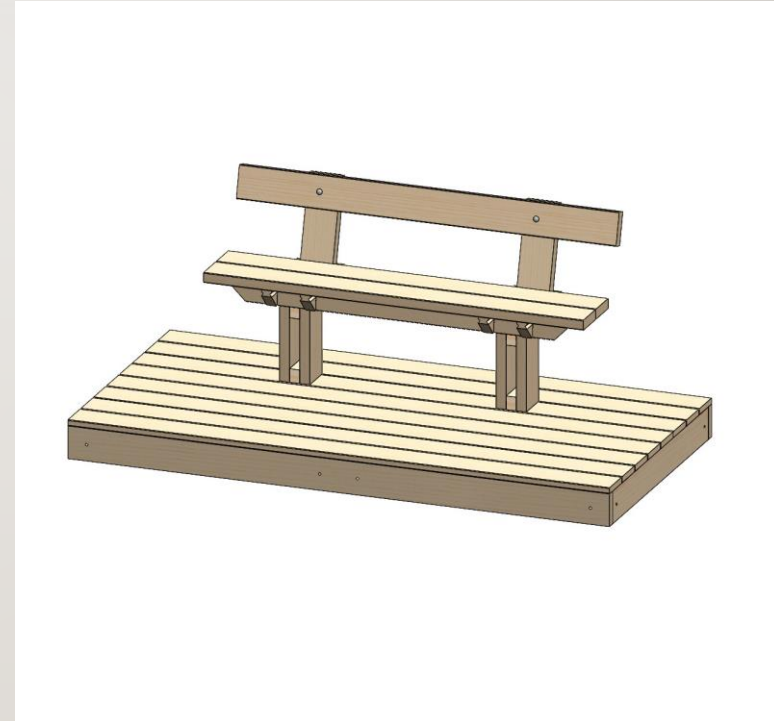
On cale les modules sur des plots ou par autre moyen habituel de calage . Les modules sont solidarisés entre eux par du boulonnage. Tout reste démontable.



PRINCIPE DU MOBILIER FONCINES

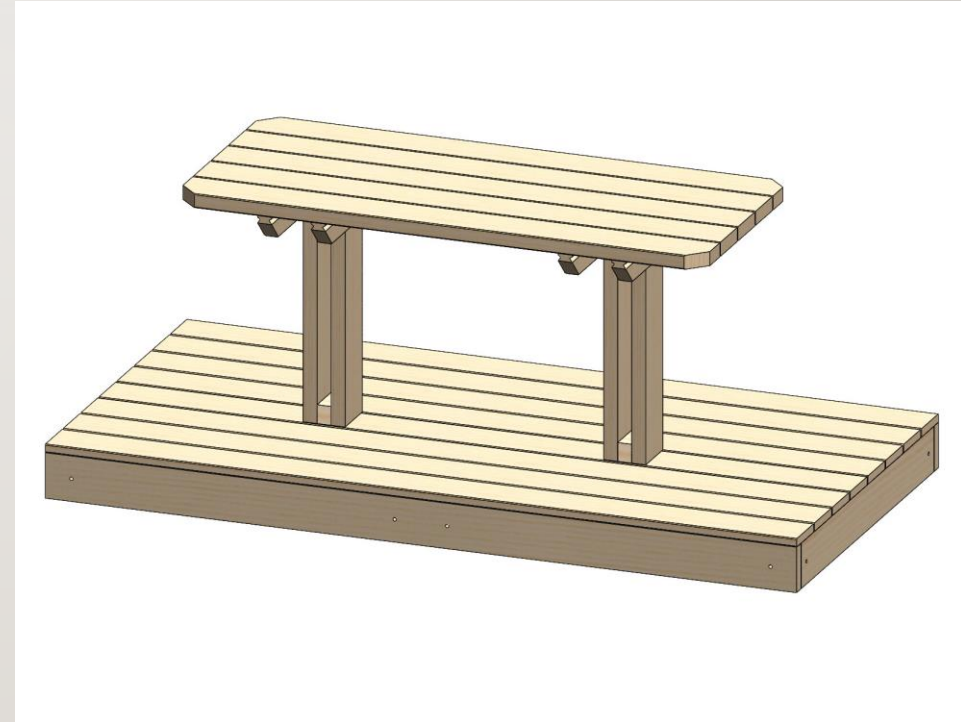
Il s'agit de pieds standardisés, de différentes hauteurs qui viennent se ficher dans les modules terrasses.

Sur ces pieds, il est possible de venir placer différents plateaux pour obtenir votre mobilier : tables repas, mange-debout, bancs, canapés, mais aussi bacs à fleurs. Et de nombreux autres objets que vous pourriez imaginer en combinant pieds et plateaux.



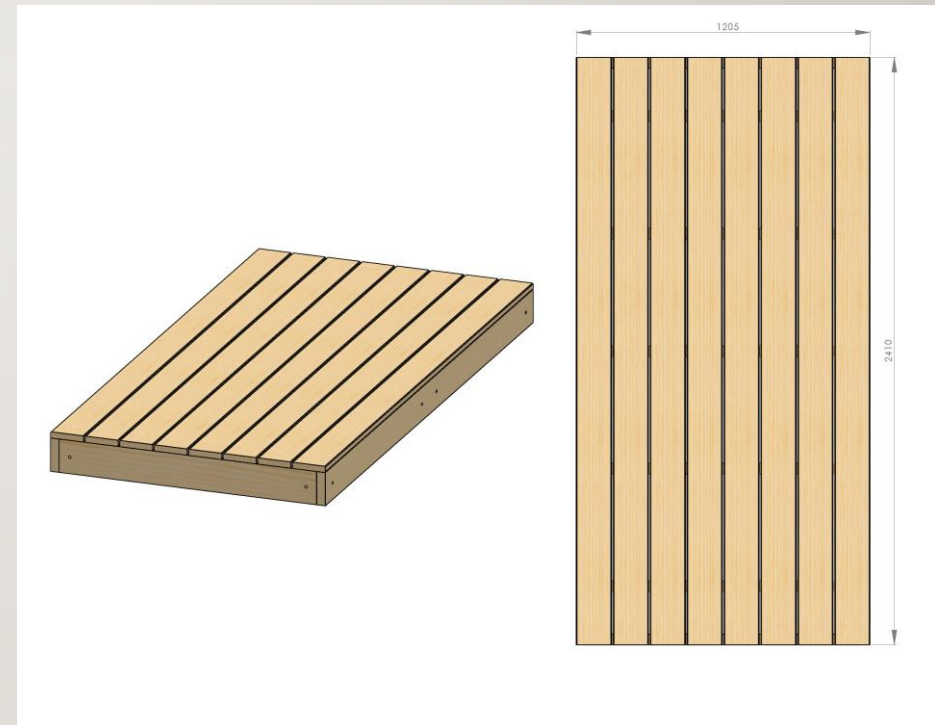
PRINCIPE DU MOBILIER FONCINES (2)

Les modules terrasses sont livrés montés. Pour placer le mobilier, on dévisse les lames de terrasses correspondantes. On vient ficher et visser le mobilier dans les traverses des modules, et on replace les lames de terrasse remises à dimension. Le mobilier ne peut être emporté, sauf à subtiliser l'intégralité de la terrasse.



MODULE ET DEMI-MODULE TERRASSE

Le module base FONCINES est conçu sur des traverses de 145 mm de hauteur. Ses dimensions sont de 1205*2410 (2.9 m²). L'écartement des traverses est étudié pour placer le mobilier FONCINES. Les demi-modules sont nécessaires pour finaliser certains pavages.



MODULE ET DEMI-MODULE TERRASSE (2)

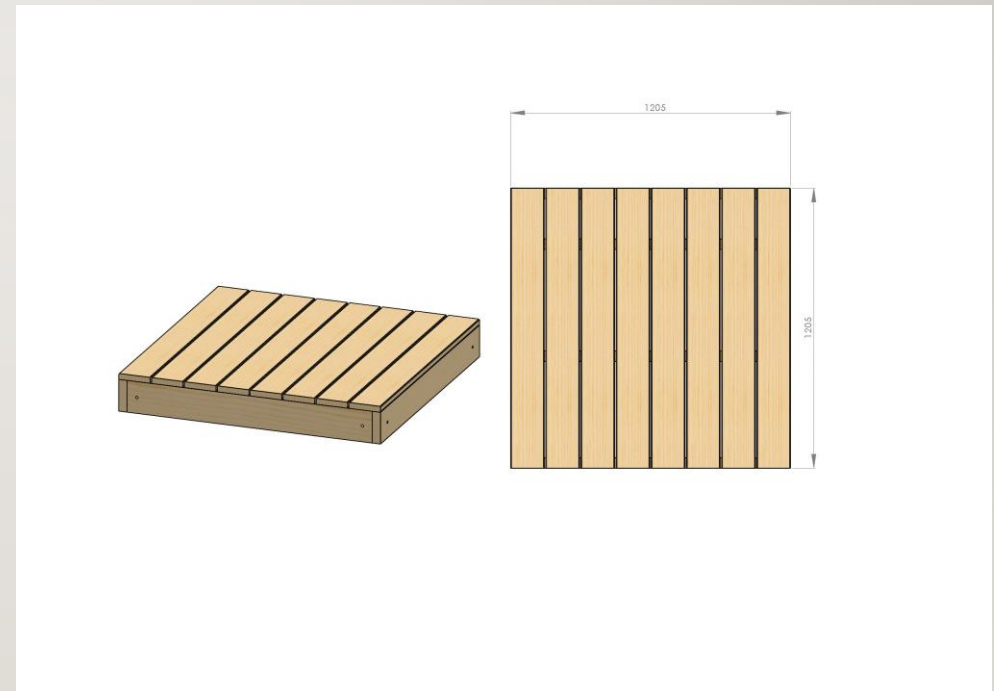
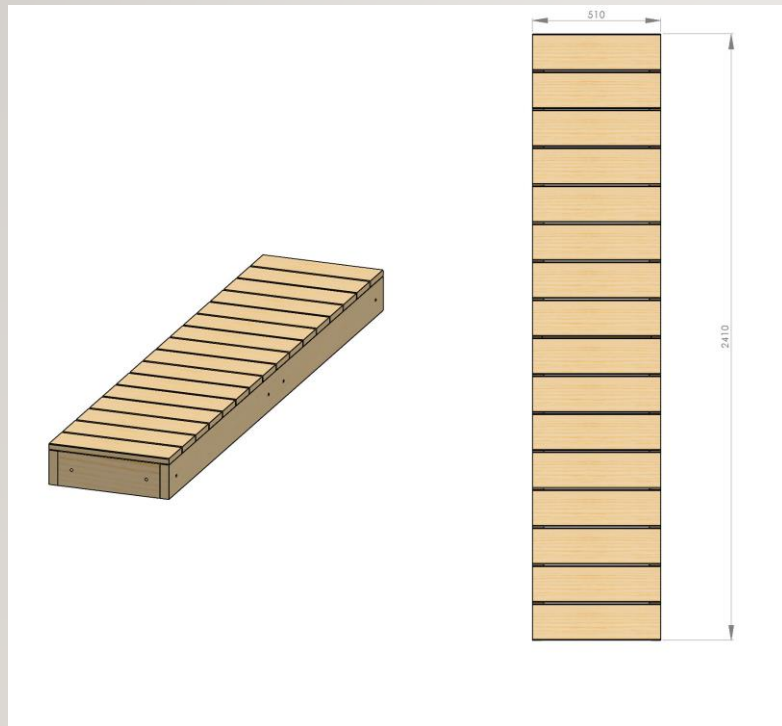
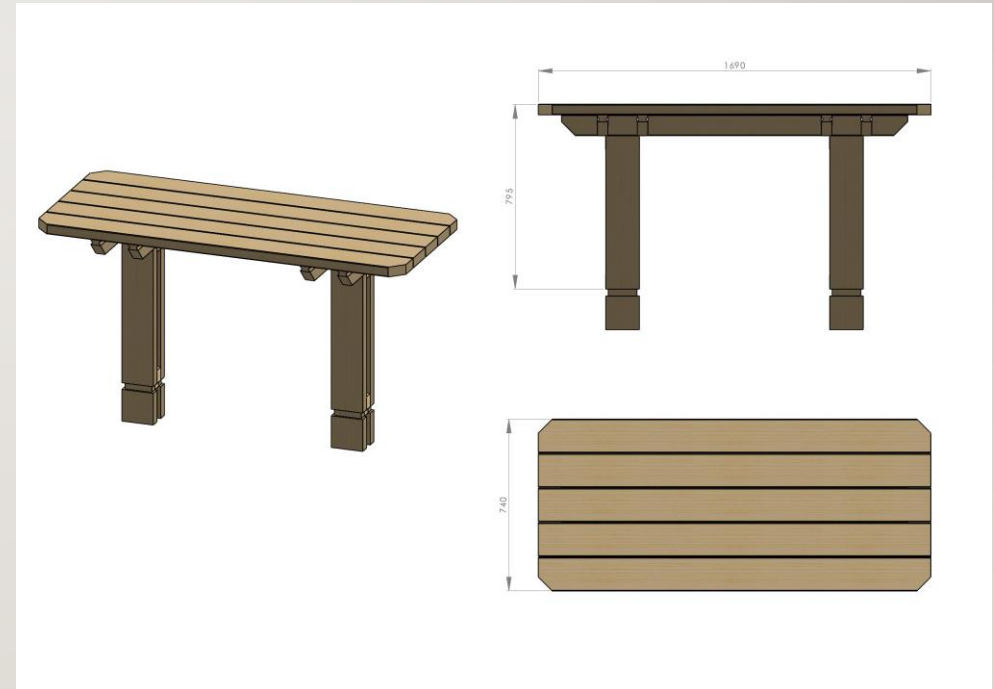


TABLE REPAS

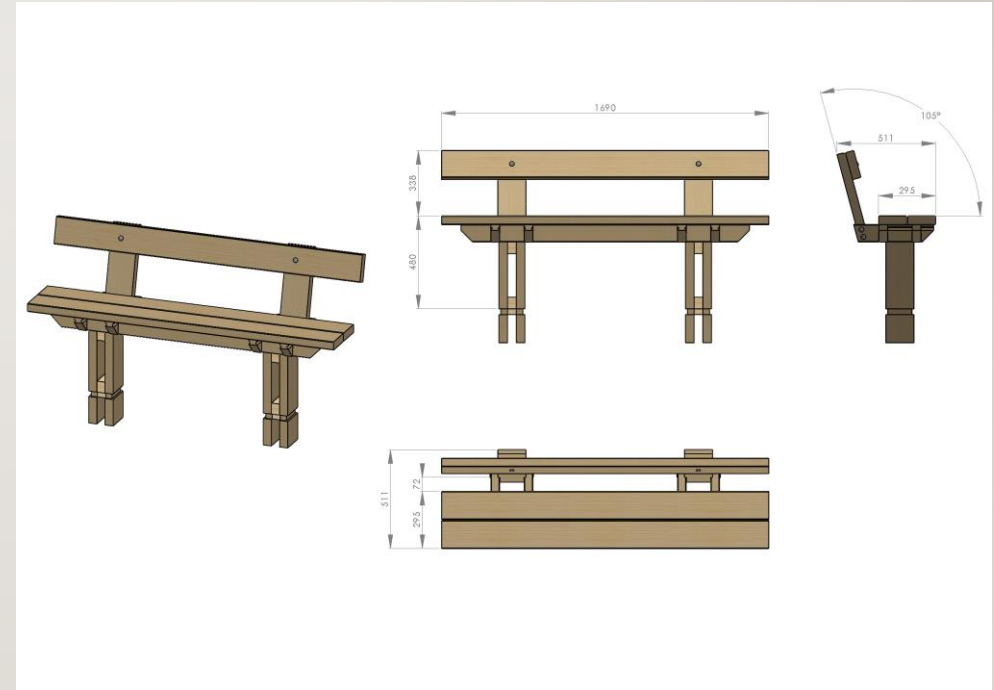
Comme les modules bases les tables et le mobilier FONCINES sont fabriqués en pin et autoclavés en nos locaux pour assurer une durabilité maximale.

Ici une table pour 6 personnes. La hauteur du plateau une fois la table installée est de 795 mm

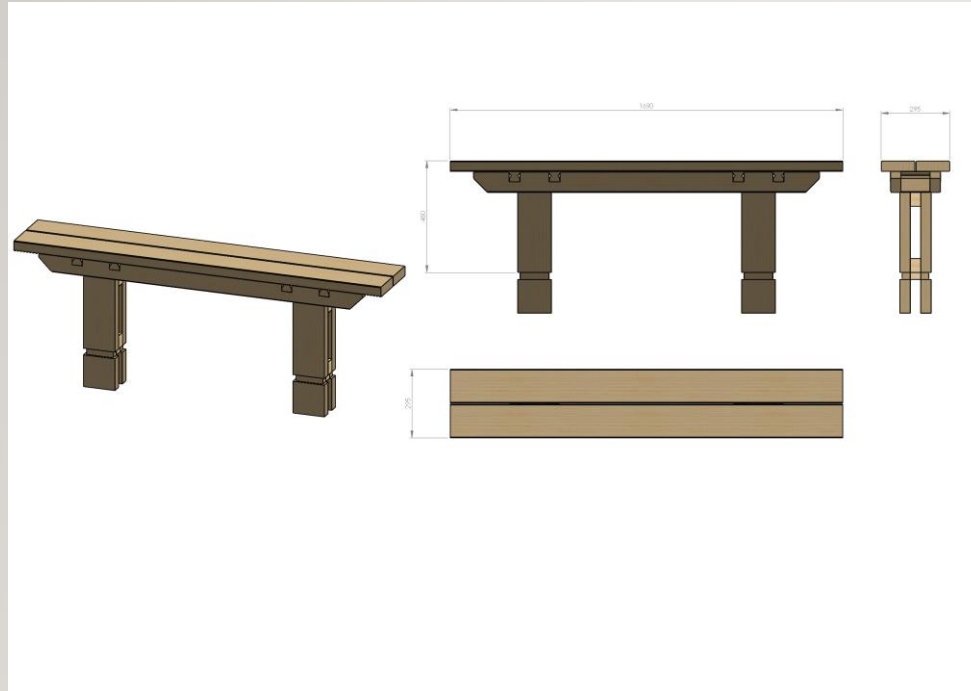


BANC 3 PLACES AVEC DOSSIER

Ce banc avec dossier est à utiliser soit en association avec une table repas, soit seule sur un module base, pour le repos.
L'utilisation d'un seul ensemble base-banc permet aussi d'éviter d'avoir à sceller un banc sur un espace public.



BANC 3 PLACES SANS DOSSIER



Ce type de banc permet de s'asseoir des deux côtés. Il est plus adapté que les bancs avec dossier en cas d'installation plus dense de tables repas par exemple.

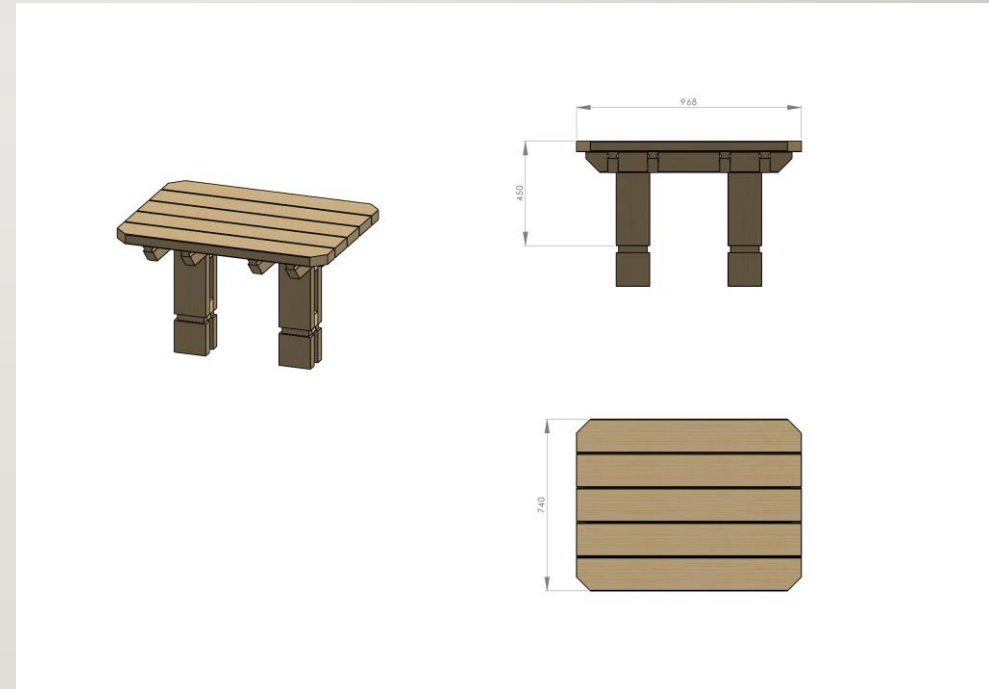
MANGE-DEBOUT

Pour prendre une boisson chaude ou un repas rapide. Le plateau est étudié pour accueillir confortablement 4 couverts.

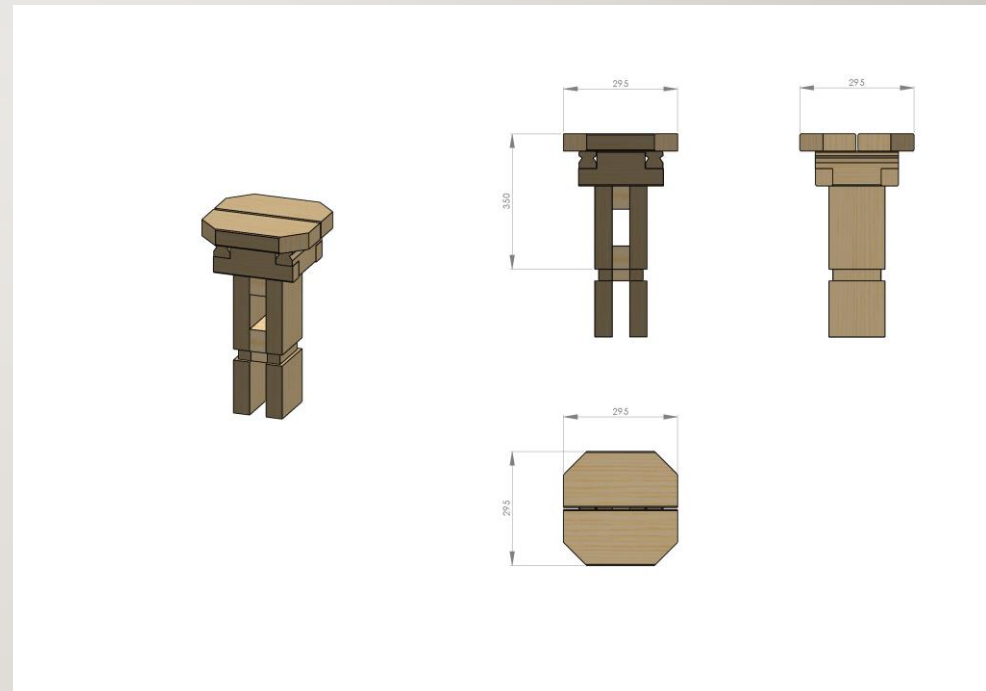


TABLE BASSE

Conçue pour les espaces d'accueil ou de détente associée au canapé, aux petits bancs ou tabourets.

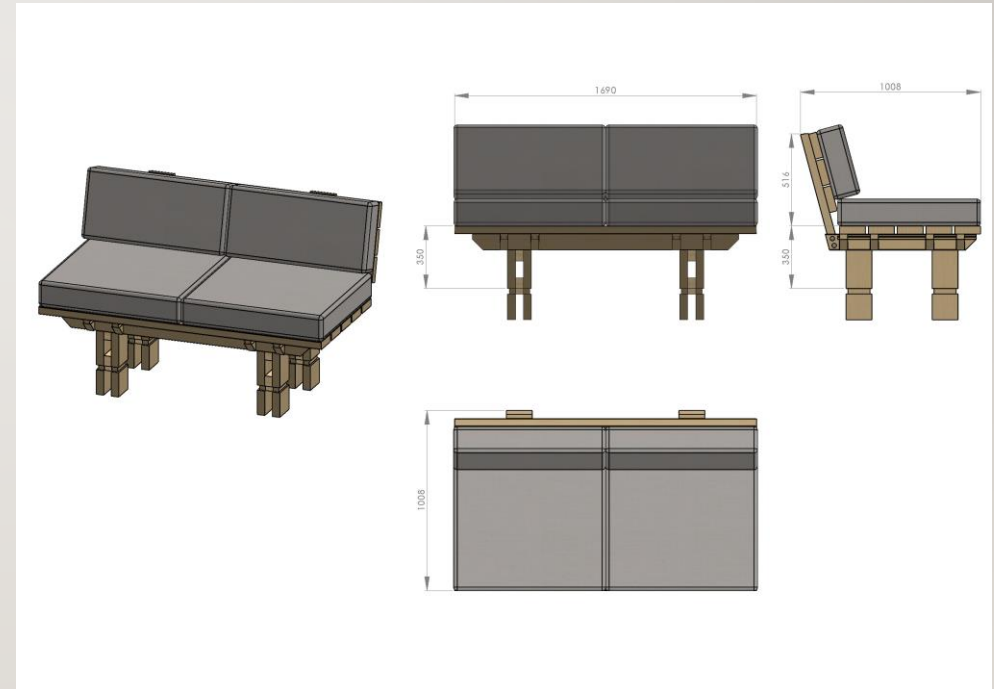


PETIT BANC ET TABOURET

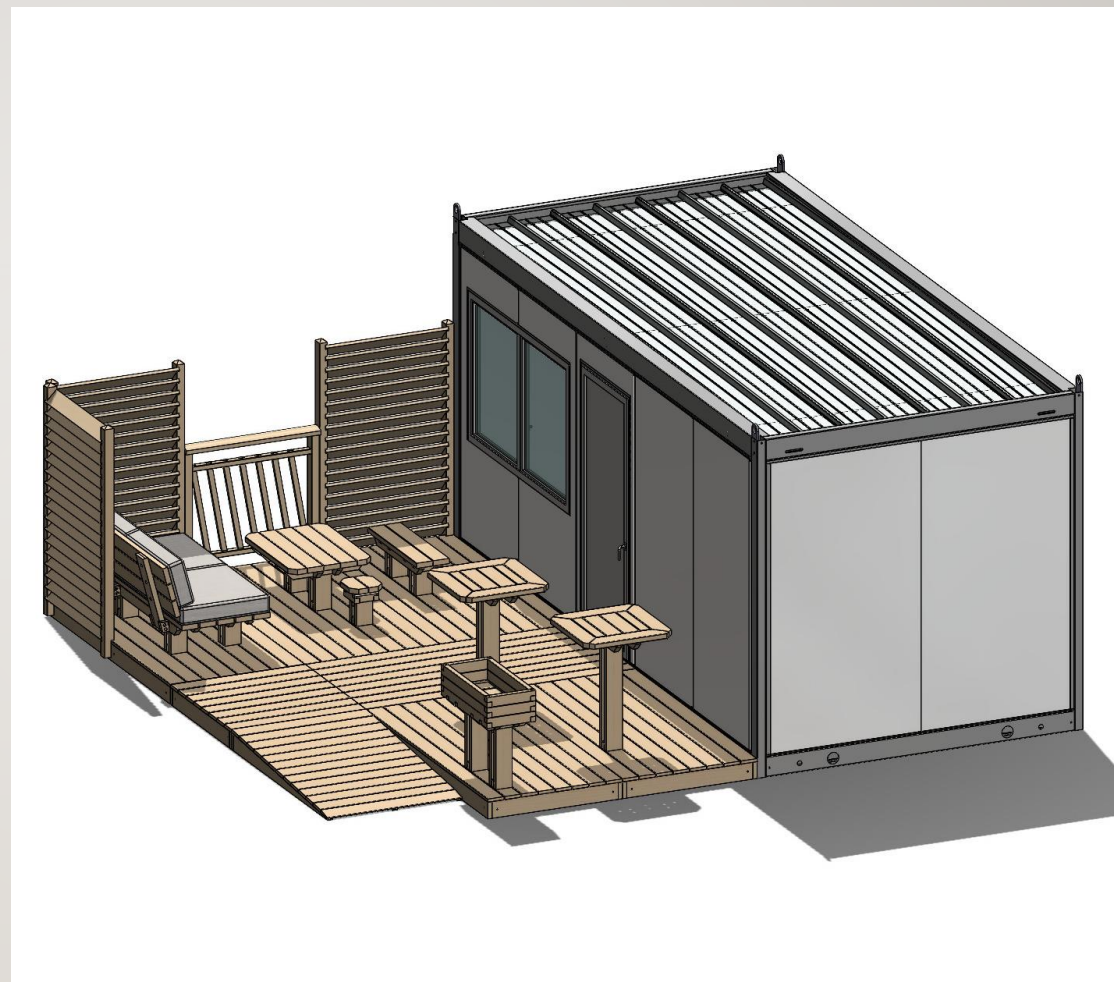


CANAPÉ

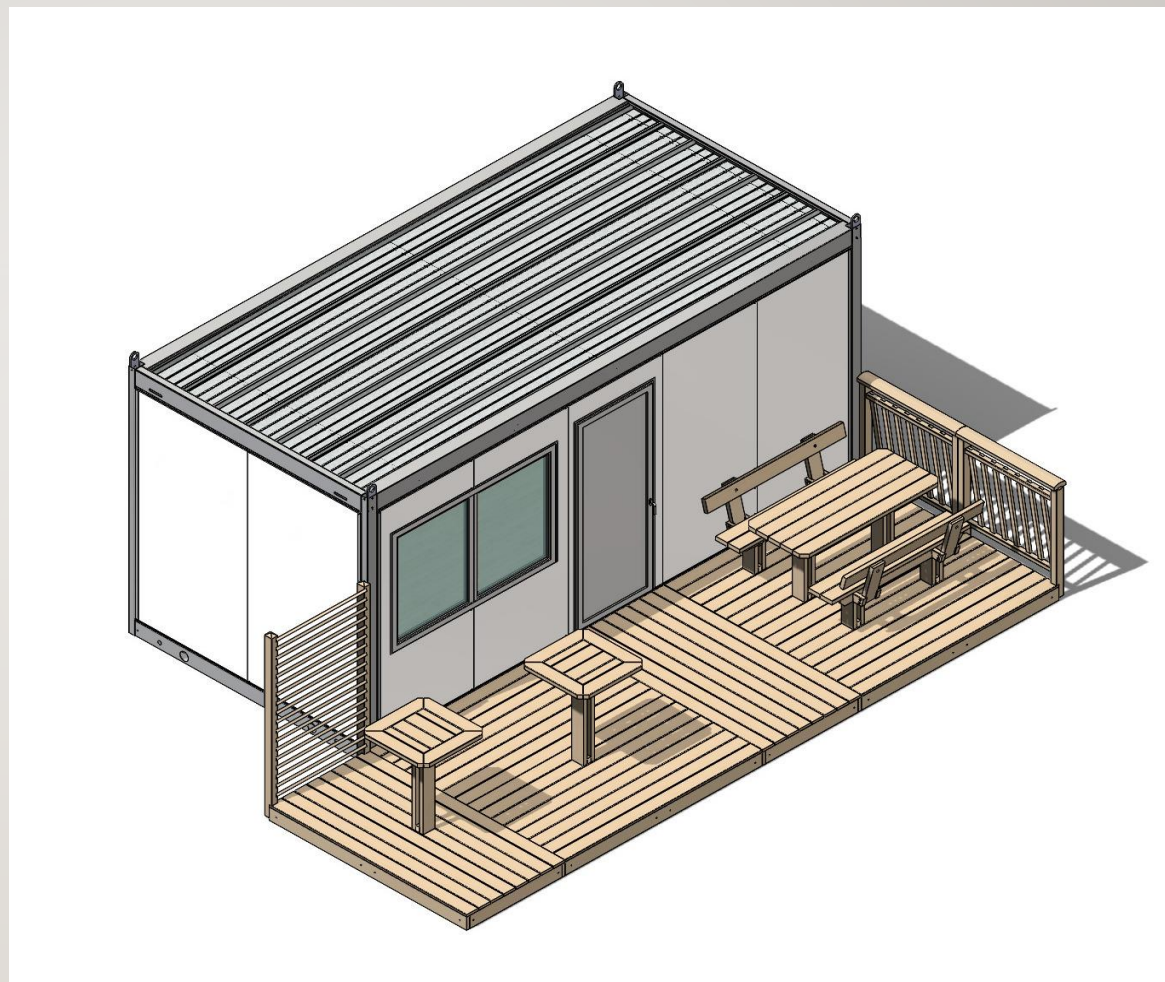
Comme tous les produits de la gamme FONCINES, il est fabriqué en nos locaux selon les mêmes process que nos autres mobiliers extérieurs. Il n'a donc pas besoin de le rentrer l'hiver. et il vous accueille à la moindre éclaircie.



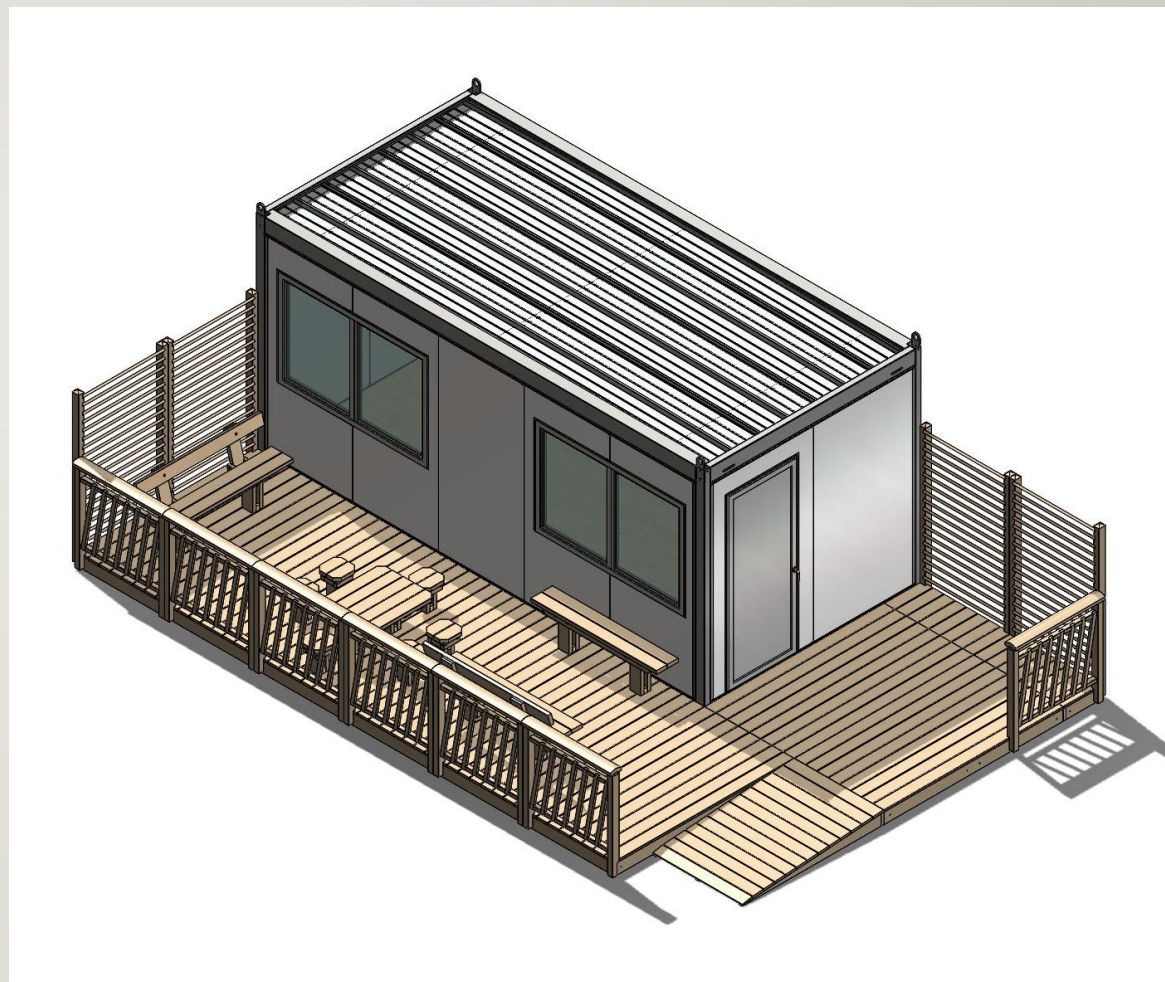
EXEMPLE
D'IMPLANTATION
ACCUEIL



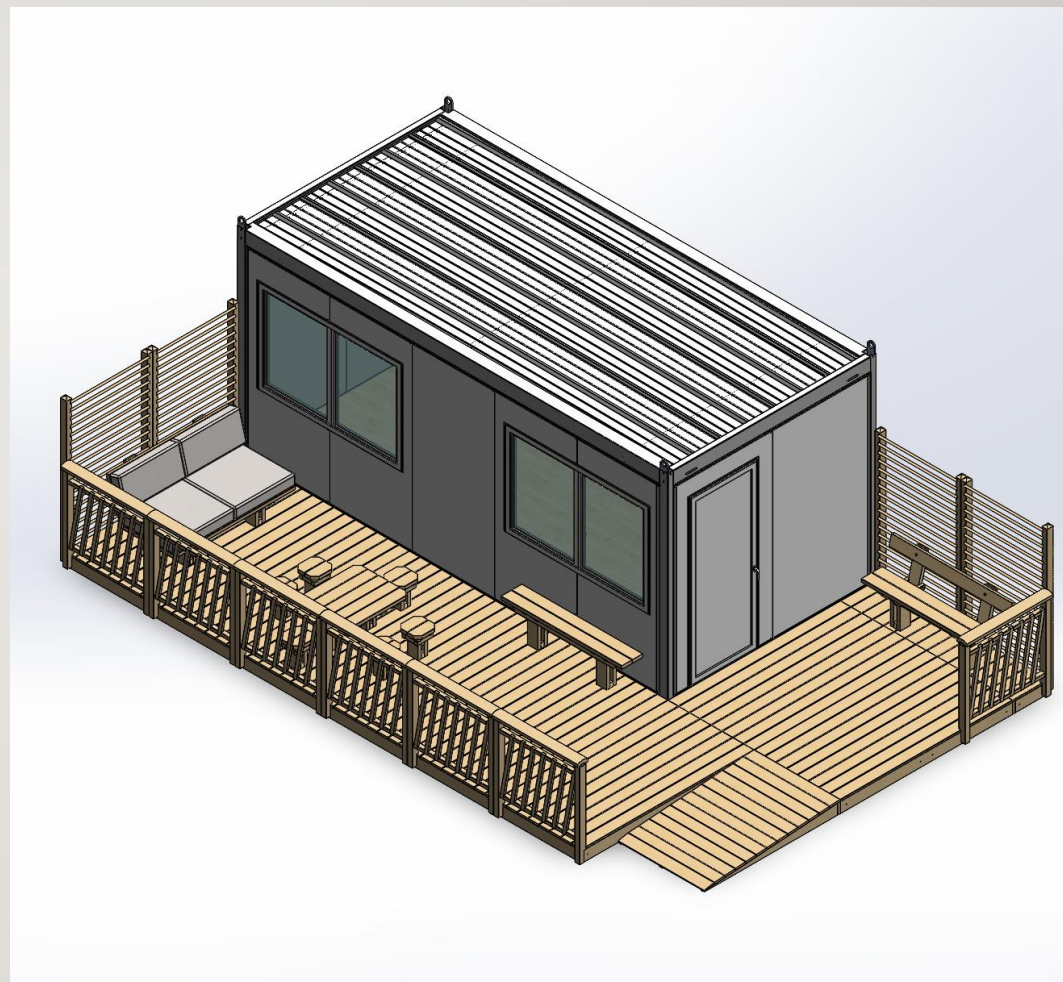
EXEMPLE D'IMPLANTATION REPAS



EXEMPLE D'IMPLANTATION DÉTENTE



AUTRE EXEMPLE D'IMPLANTATION DETENTE



EXEMPLE DE RÉALISATION



EXEMPLE DE RÉALISATION



LES FONCINES

TARIFS SUR DEMANDE : INFO@JURABOTEC.COM

I, GRANDE RUE 39460 FONCINE LE HAUT